

ARTIKEL - VERZEICHNIS

Bezeichnung	Kurz-Nr.
Anschlag-Puffer	116
Anschlag-Zäpfli	117
Blindloch-Deckel	140
Flaschenstopfen (WEZ)	111
Garderobe-Haken	172
Lagerbüchsen	195
Pilz-Puffer	114
Querfuss	124
Rohrabschluss	110
Rohr- und Gewindeschutzkappen	112
Rändelschrauben	179
Rollen	190
Rollenschlitzer	463
Stülp-Puffer (Polyäthylen)	100
Stülp-Puffer (PVC)	101
Steck-Puffer (rund, bombierter Boden)	103
Steck-Puffer (rund, flacher Boden)	104
Steck-Puffer (quadratisch)	106
Steck-Puffer (rechteckig)	107
Steck-Puffer mit eingepre. M8 - Mutter	121
Schulmöbelfuss	128
Sterngriff	180
Seilrollen	192
Sauger mit und ohne Haken	210
Tischgleiter	126
Tragbändli	442
Unterlagsscheiben	142
Verstellfuss	120

Ausgabe 01.01.2025

Wir fabrizieren auch andere Spritzguss-Artikel nach Muster oder Zeichnung für Industrie, Apparatebau, Fahrzeugbau, Haushalt, Bau und Reklame in diversen Thermoplasten.

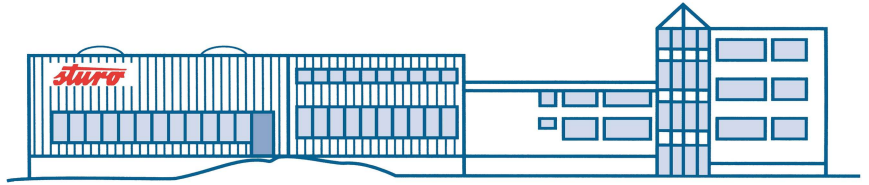

STÜLP - PUFFER

Kurz-Nr. 100

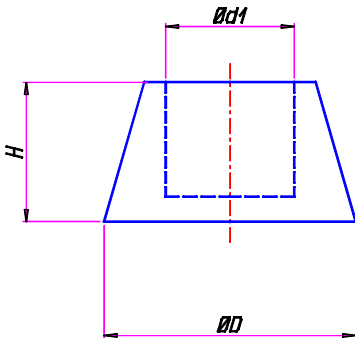
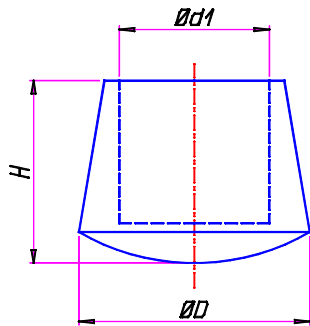

d1	D	H	Mat.	Artikel-Nr.	Preis per 100	
				schwarz	natur	
8	13,0	16	PE	2000085	2000086	SFr. 15.35
10	15,5	20	PE	2000087	2000088	SFr. 16.25
12	18,0	21	PE	2000089	2000090	SFr. 17.85
13	22,0	21	PE	2000091	2000092	SFr. 18.95
14	22,0	19	PE	2000093	2000094	SFr. 20.35
15	19,0	19	PE	2000095	2000096	SFr. 18.15
16	25,0	23	PE	2000097	2000098	SFr. 23.05
18	23,0	28	PE	2000099	2000100	SFr. 24.40
20	27,0	25	PE	2000101	2000102	SFr. 25.70
20 S	31,0	23	PE	2000103	2000104	SFr. 27.20
22	26,5	24	PE	2000105	2000106	SFr. 31.20
25	33,0	29	PE	2000107	2000108	SFr. 34.35
26	34,0	32	PE	2000109	2000110	SFr. 44.15
27	34,0	32	PE	2000111	2000112	SFr. 52.00
28	37,0	34	PE	2000113	2000114	SFr. 67.50
30	41,0	36	PE	2000115	2000116	SFr. 80.55
32	41,0	36	PE	2000117	2000118	SFr. 85.65

Spezial-Typen:

18	34,0	15	PE	2000119	SFr. 28.55
----	------	----	----	---------	------------

Mengenrabatte: ab

500 Stück	5%
1'000 Stück	10%
2'500 Stück	15%
5'000 Stück	20%

Mindestbezugsmenge: **100 Stück**

Mindestfakturbetrag: **Fr. 30.--**

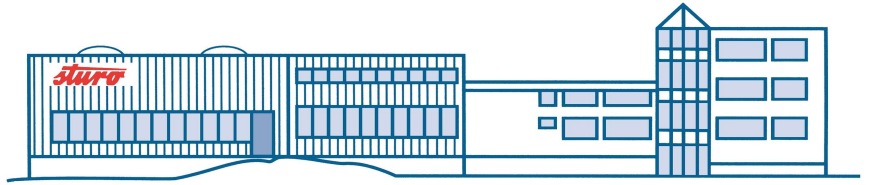

STÜLP - PUFFER

Kurz-Nr. 101

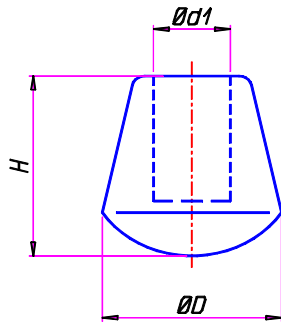

d1	D	H	Mat.	Artikel-Nr.	Preis per 100
schwarz					
3	8,8	15	PVC	2000120	SFr. 11.00
4	8,8	15	PVC	2000121	SFr. 14.45
5	9,8	15	PVC	2000122	SFr. 18.70
6	11,0	16	PVC	2000123	SFr. 23.05
7	12,0	17	PVC	2000124	SFr. 28.15
8	14,0	18	PVC	2000125	SFr. 33.20
10	16,0	19	PVC	2000126	SFr. 47.15
12	18,5	20	PVC	2000127	SFr. 61.45
15	25,0	23	PVC	2000128	SFr. 75.75
16	24,0	24	PVC	2000129	SFr. 89.70
18	27,0	25	PVC	2000130	SFr. 104.45
20	29,0	28	PVC	2000131	SFr. 122.30
22	31,0	30	PVC	2000132	SFr. 139.25
25	35,0	32	PVC	2000133	SFr. 157.95
30	38,0	35	PVC	2000134	SFr. 175.30

Mengenrabatte: ab

500 Stück	5%
1'000 Stück	10%
2'500 Stück	15%
5'000 Stück	20%

Mindestbezugsmenge: **100 Stück**

Mindestfakturbetrag: **Fr. 30.--**

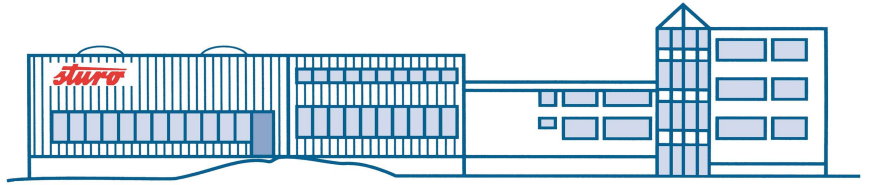

STECK - PUFFER

rund (Boden gewölbt)

Kurz-Nr. 103

	d1 / D	h	H	Mat.	Artikel-Nr.		Preis per 100	
					schwarz	natur	SFr.	
	12/15	9	19	PE	2000135	2000136	SFr.	19.15
	17/22	8	21	PE	2000137	2000138	SFr.	25.70
	18/22	8	22	PE	2000139	2000140	SFr.	25.70
	19/22	8	20	PE	2000141	2000142	SFr.	25.70
	20/23	8	23	PE	2000143	2000144	SFr.	28.55
	21/24	9	25	PE	2000145	2000146	SFr.	28.55
	23/26	8	24	PE	2000147	2000148	SFr.	28.55
	24/28	10	25	PE	2000149	2000150	SFr.	30.05
	26/28	9	23	PE	2000151	2000152	SFr.	30.05
	26/30	9	24	PE	2000153	2000154	SFr.	30.05
	30/33	12	31	PE	2000155	2000156	SFr.	40.25
	30/35	12	24	PE	2000157	2000158	SFr.	41.60
	31/35	10	24	PE	2000159	2000160	SFr.	41.60
	36/39	9	19	PE	2000161	2000163	SFr.	54.45
	37/42	10	35	PE	2000164	2000165	SFr.	83.20

Mengenrabatte: ab

500 Stück	5%
1'000 Stück	10%
2'500 Stück	15%
5'000 Stück	20%

Mindestbezugsmenge: **100 Stück**

Mindestfakturbetrag: **Fr. 30.--**

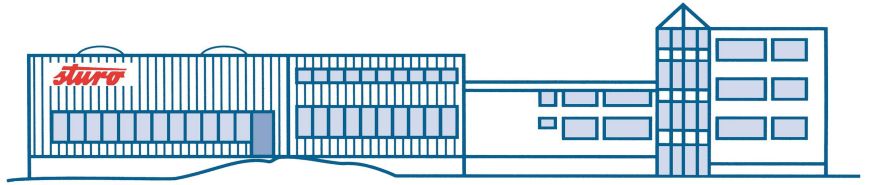

STECK-PUFFER

rund (flacher Boden)

Kurz-Nr. 104

	d1 / D	h	H	Mat.	Artikel-Nr.		Preis per 100	
					schwarz	natur	SFr.	
	16/20	4	16	PE	2000168	2000169	SFr.	23.05
	16/28	5	17	PE	2000170	2000171	SFr.	35.10
	17/22	6	21	PE	2000172	2000173	SFr.	25.70
	18/22	5	21	PE	2000174	2000175	SFr.	25.70
	19/22	5	21	PE	2000176	2000178	SFr.	25.70
	21/24	5	21	PE	2000179	2000180	SFr.	28.55
	26/30	5	19	PE	2000181	2000182	SFr.	31.20
	27/30	4	19	PE	2000183	2000185	SFr.	38.95
	29/35	5	16	PE	2000186	2000188	SFr.	41.60
	33/37	3	12	PE	2000189	2000190	SFr.	52.00
	34/38	4	16	PE	2000191	2000193	SFr.	65.05
	35/38	5	17	PE	2000194	2000196	SFr.	65.05
	38/43	8	23	PE	2000197	2000198	SFr.	83.10
	56/60	6	18	PE	2000200		SFr.	146.70
	56/60	3	20	PE	2000201		SFr.	124.20

Mengenrabatte: ab

500 Stück	5%
1'000 Stück	10%
2'500 Stück	15%
5'000 Stück	20%

Mindestbezugsmenge: **100 Stück**

Mindestfakturbetrag: **Fr. 30.--**

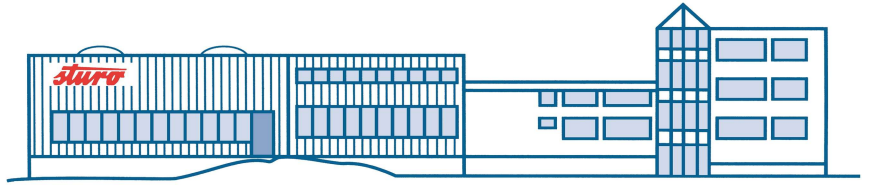

STECK - PUFFER

Kurz-Nr. 106

quadratisch

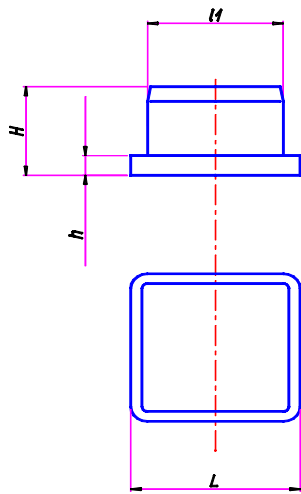

l1 / L	h	H	Mat.	Artikel-Nr.		Preis per 100	
				schwarz	natur	SFr.	
12/15	3	12	PE	2000202	2000203	SFr.	16.25
14/18	4,5	20	PE	2000205	2000206	SFr.	18.95
16/20	4	17	PE	2000207	2000208	SFr.	20.35
17/21	5	17	PE	2000209	2000210	SFr.	21.75
19/22	3,5	15	PE	2000211	2000212	SFr.	24.40
21/25	4	17	PE	2000213	2000214	SFr.	28.55
22/26	4	17	PE	2000215	2000216	SFr.	28.55
24/31	4,5	16	PE	2000217	2000218	SFr.	27.20
26/30	5	18	PE	2000219	2000221	SFr.	33.70
27/31	6	19	PE	2000222	2000223	SFr.	46.70
29/35	5	20	PE	2000224	2000225	SFr.	52.00
31/35	6	19	PE	2000226	2000227	SFr.	57.15
36/40	5	20	PE	2000228	2000229	SFr.	83.10
37/41	6	21	PE	2000230	2000231	SFr.	83.10
41/45	5	22	PE	2000232	2000233	SFr.	86.15
46/50	5	25	PE	2000236	2000237	SFr.	128.95
Spezial-Typen:				grau	natur		
26/26	-	19	PE	2000239	2000238	SFr.	73.45

Mengenrabatte: ab

500 Stück	5%
1'000 Stück	10%
2'500 Stück	15%
5'000 Stück	20%

Mindestbezugsmenge: **100 Stück**

Mindestfakturbetrag: **Fr. 30.--**

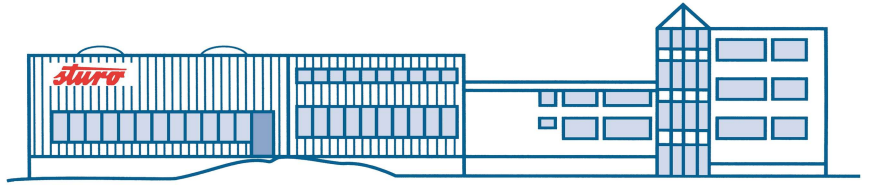

STECK - PUFFER

rechteckig

Kurz-Nr. 107

	L / B	l / b	h	H	Mat.	Artikel-Nr.		Preis per 100	
						schwarz	natur	SFr.	
	20/15	17/12	5	17,5	PE	2000240	2000241	SFr.	36.30
	26/13	23/10			PE	2000244	2000245	SFr.	27.35
	30/25	26/21	2	12	PE	2000246	2000248	SFr.	52.00
	40/20	36/16	4	15,5	PE	2000249	2000250	SFr.	65.05
	40/30	36/26	4	16	PE	2000251	2000252	SFr.	67.50
	50/25	47/22	4	16	PE	2000253	2000255	SFr.	72.65
	50/40	46/36	5	23	PE	2000256	2000257	SFr.	88.35
	60/30	54/24	5	25	PE	2000258	2000260	SFr.	103.85
	60/35	54/29	4	16	PE	2000262	2000263	SFr.	80.55
	80/35	74/29	4	16	PE	2000264		SFr.	88.35
Spezial-Typen:									
	49/22	40/14	11	26	PE		2000265	SFr.	86.90

Mengenrabatte: ab

500 Stück	5%
1'000 Stück	10%
2'500 Stück	15%
5'000 Stück	20%

Mindestbezugsmenge: **100 Stück**

Mindestfakturbetrag: **Fr. 30.--**

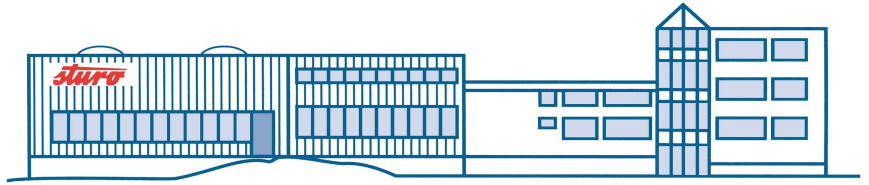

ROHRABSCHLUSS

Kurz-Nr. 110

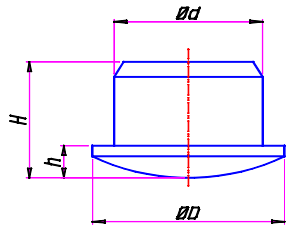

d	D	h	H	Mat.	Artikel-Nr.	Preis per 100
					schwarz	natur
6	17,5	2,5	10	PE	2000268	SFr. 17.55
7	17,5	2,5	13	PE	2000270	2000272 SFr. 17.55
9,5	13,5	3	15	PE	2000274	2000275 SFr. 19.15
10,5	15,5	2,5	14	PE	2000276	2000278 SFr. 21.60
11,5	15	4,5	14	PE	2000279	2000280 SFr. 21.60
12	16	3	12	PE	2000281	2000282 SFr. 21.60
13	15,5	4	15	PE	2000283	2000284 SFr. 15.00
14	16	3	12	PE	2000286	2000288 SFr. 16.25
14	17,5	3	16	PE	2000289	2000291 SFr. 24.40
14,5	17	4	18	PE	2000292	2000293 SFr. 21.60
15	18	4	17	PE	2000294	2000295 SFr. 24.40
16	18	4	11	PE	2000296	2000298 SFr. 19.15
17,5	20	4	16	PE	2000300	2000301 SFr. 20.35
17,5	20	S 4	10	PE	2000302	2000303 SFr. 23.05
18	20	4	13	PE	2000304	2000305 SFr. 23.05
19	22	4	16	PE	2000306	2000308 SFr. 24.40
20	22	3	18	PE	2000309	2000310 SFr. 24.40

Mengenrabatte: ab

500 Stück	5%
1'000 Stück	10%
2'500 Stück	15%
5'000 Stück	20%

Mindestbezugsmenge: **100 Stück**

Mindestfakturbetrag: **Fr. 30.--**

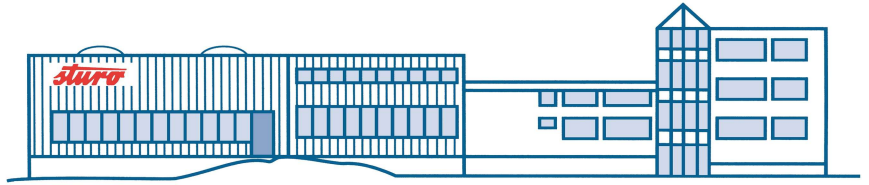

FLASCHENSTOPFEN

Kurz-Nr. 111

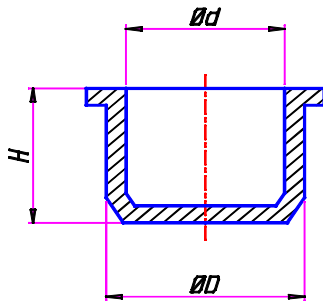

D	d	H	Mat.	Farbe	Kurz-Nr.Nr.	Preis per 100
8,5	7,0	7,5	PE	natur	2000313	SFr. 5.70
9,0	7,5	8,0	PE	natur	2000315	SFr. 5.70
9,5	8,0	8,5	PE	natur	2000317	SFr. 5.70
10,0	8,5	9,0	PE	natur	2000319	SFr. 5.70
10,5	9,0	9,5	PE	natur	2000320	SFr. 5.90
11,0	9,5	10,0	PE	natur	2000321	SFr. 5.90
11,5	10,0	10,0	PE	natur	2000323	SFr. 5.90
12,0	10,5	10,0	PE	natur	2000324	SFr. 5.90
12,5	11,0	10,0	PE	natur	2000326	SFr. 6.15
13,0	11,5	10,0	PE	natur	2000327	SFr. 6.15
13,5	12,0	10,0	PE	natur	2000328	SFr. 6.15
14,0	12,5	10,0	PE	natur	2000329	SFr. 6.15
14,5	13,0	10,0	PE	natur	2000330	SFr. 6.25
15,0	13,5	10,0	PE	natur	2000332	SFr. 6.25
15,5	14,0	10,0	PE	natur	2000334	SFr. 6.25
16,0	14,5	10,0	PE	natur	2000335	SFr. 6.25
16,5	15,0	10,5	PE	natur	2000337	SFr. 6.35
18,5	17,0	11,0	PE	natur	2000339	SFr. 7.65
19,0	17,5	11,0	PE	natur	2000341	SFr. 7.65
20,0	18,5	11,0	PE	natur	2000342	SFr. 7.75
22,5	21,0	11,7	PE	natur	2000343	SFr. 8.05
23,0	21,5	12,3	PE	natur	2000344	SFr. 8.25
23,5	22,0	11,7	PE	natur	2000345	SFr. 8.35
24,5	23,0	12,7	PE	natur	2000347	SFr. 11.00
27,5	26,0	13,0	PE	natur	2000348	SFr. 11.50
31,0	29,5	14,0	PE	natur	2000349	SFr. 11.75
32,0	30,5	14,0	PE	natur	2000350	SFr. 12.00
34,0	32,5	13,7	PE	natur	2000351	SFr. 12.25
36,8	34,5	11,0	PE	natur	2000352	SFr. 13.05
38,0	36,5	14,0	PE	natur	2000353	SFr. 13.25
39,5	38,0	14,8	PE	natur	2000354	SFr. 13.45
42,5	41,0	14,8	PE	natur	2000355	SFr. 14.00
45,0	43,5	14,8	PE	natur	2000356	SFr. 14.10
46,0	44,5	14,8	PE	natur	2000357	SFr. 16.25
49,0	47,5	15,8	PE	natur	2000358	SFr. 14.75
56,5	55,0	16,8	PE	natur	2000359	SFr. 17.25
Deckeli zu d=23,5			PE	natur	2000346	SFr. 16.80

Mengenrabatte: ab

10'000 Stück je Grösse 3%
25'000 Stück je Grösse 6%
50'000 Stück je Grösse 10%

Mindestbezugsmenge: 1'000 Stück

Mindestfakturbetrag: Fr. 30.--

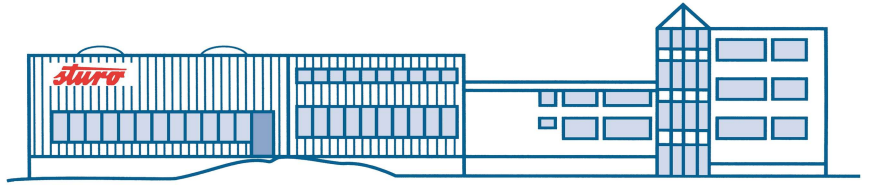

ROHR- U. GEWINDESCHUTZKAPPEN

Kurz-Nr. 112

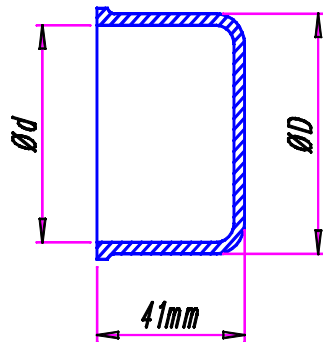

d	D	Mat.	Artikel-Nr.	Preis per 100
			natur	
32	35	PE	2000360	SFr. 78.10
38	41	PE	2000361	SFr. 78.10
44,5	47,5	PE	2000362	SFr. 117.80
51	54	PE	2000363	SFr. 117.80
57	60	PE	2000364	SFr. 114.00
63,5	67,5	PE	2000365	SFr. 125.70
70	73	PE	2000366	SFr. 137.50
76	79	PE	2000367	SFr. 149.15
114	117	PE	2000368	SFr. 206.10

Mengenrabatte: ab

500 Stück	5%
1'000 Stück	10%
2'500 Stück	15%
5'000 Stück	20%

Mindestbezugsmenge: **100 Stück**

Mindestfakturbetrag: **Fr. 30.--**

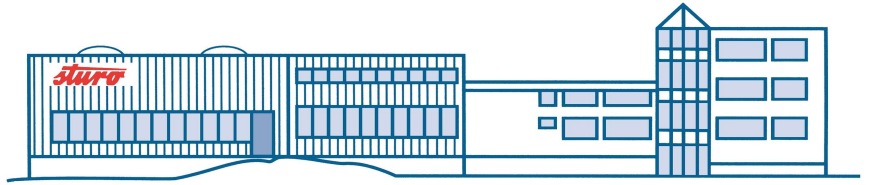

PILZ - PUFFER

Kurz-Nr. 114

	d1 / D	h	H	Mat.	Artikel-Nr.		Preis per 100	
					schwarz	grau	SFr.	
	18/32	11	29	PE	2000371	2000372	SFr.	44.15
	19/32	11	29	PE	2000373	2000374	SFr.	44.15
	20/32	11	29	PE	2000375	2000376	SFr.	44.15
	20/30	11	29	PE	2000377		SFr.	44.15
	22/32	11	29	PE	2000378	2000379	SFr.	44.15

Mengenrabatte: ab

500 Stück	5%
1'000 Stück	10%
2'500 Stück	15%
5'000 Stück	20%

Mindestbezugsmenge: **100 Stück**

Mindestfakturbetrag: **Fr. 30.--**

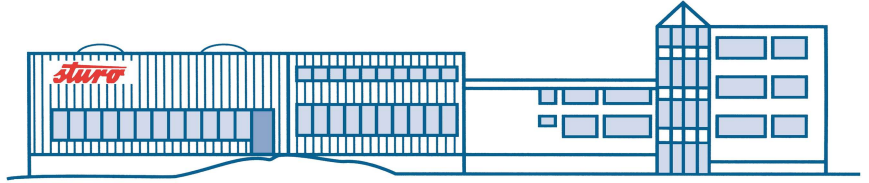

ANSCHLAG - PUFFER

Kurz-Nr. 116

d1	D	H	Mat.	Artikel-Nr.	Preis per 100
				grau	
5	20	10	PE	2000381	SFr. 19.15
5	20	10	TPE	2000382	SFr. 36.30
5	20	14	PE	2000383	SFr. 24.40
5	20	14	TPE	2000384	SFr. 44.15

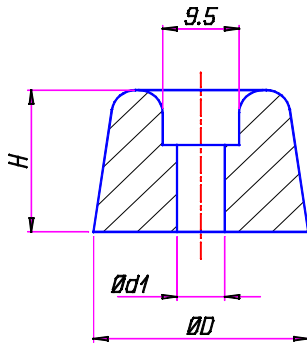

Mengenrabatte: ab

500 Stück	5%
1'000 Stück	10%
2'500 Stück	15%
5'000 Stück	20%

Mindestbezugsmenge: **100 Stück**

Mindestfakturbetrag: **Fr. 30.--**

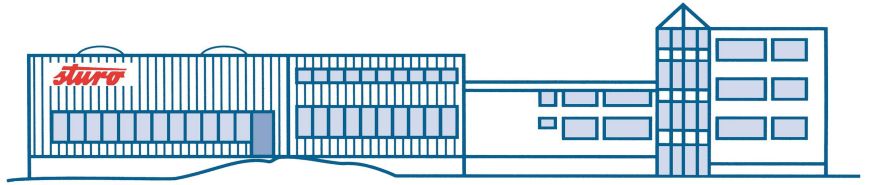

ANSCHLAG-ZÄPFLI

Kurz-Nr. 117

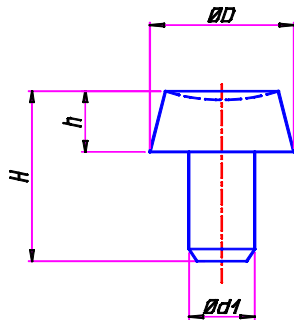

d1 / D	h	H	Mat.	Artikel-Nr.	Preis per 100
natur					
5/11,5	3	10	PVC	2000385	SFr. 19.25
5/11,5	5	12	PE	2000386	SFr. 10.85
5/11,5	5	12	PVC	2000387	SFr. 19.25
7,5/11,5	3	10	PVC	2000390	SFr. 19.25
7,5/11,5	5	12	PE	2000391	SFr. 10.85
7,5/11,5	5	12	PVC	2000392	SFr. 19.25
5/14	8	15	PVC	2000389	SFr. 19.25
7,5/14	8	15	PVC	2000393	SFr. 19.25

Mengenrabatte: ab

500 Stück	5%
1'000 Stück	10%
2'500 Stück	15%
5'000 Stück	20%

Mindestbezugsmenge: **100 Stück**

Mindestfakturabetrag: **Fr. 30.--**

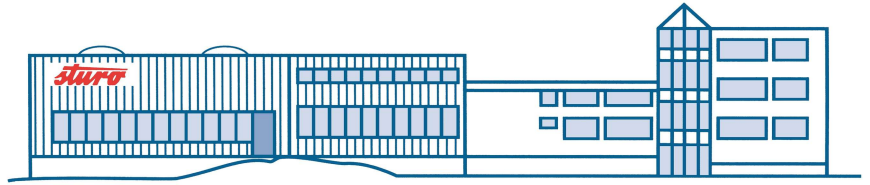

VERSTELLFUSS

Kurz-Nr. 120

		Schraube	d1 / D	h	H	Mat.	Artikel-Nr.	Preis per 100	
TYP A 		M8 x 10	25/33	5	10	PE	schwarz	grau	SFr. 67.50
		M8 x 15	25/33	5	10	PE	2000432	2000431	SFr. 67.50
		M8 x 25	25/33	5	10	PE	2000434		SFr. 88.35
		M8 x 25	32/37	5	10	PE	2000436		SFr. 90.95
TYP B 		M8 x 16	26		10	PE	2000438		SFr. 82.00
		M8 x 25	26		10	PE	2000440	2000439	SFr. 82.00
		M10 x 25	s=32		15	PE	2000437		SFr. 106.00
TYP C 		M8 x 16	46		10	PA	2000441		SFr. 109.45
		M8 x 20	46		10	PA	2000442		SFr. 115.50
		M8 x 25	46		10	PA	2000443		SFr. 121.85
		M12 x 30	50		16	PA	auf Anfrage		
		M14 x 30	50		16	PA	auf Anfrage		

Mengenrabatte: ab

500 Stück	5%
1'000 Stück	10%
2'500 Stück	15%
5'000 Stück	20%

Mindestbezugsmenge: **100 Stück**

Mindestfakturbetrag: **Fr. 30.--**

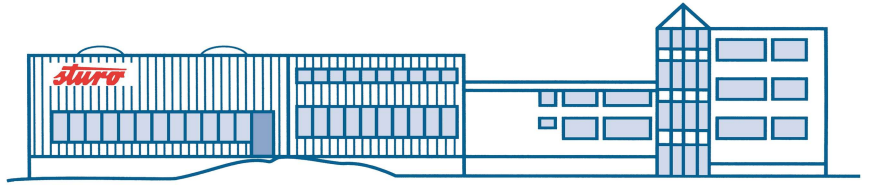

STECKPUFFER

mit eingepresster M8-Mutter

Kurz-Nr. 121

	l1 / L	h	H	Mat.	Artikel-Nr.	Preis per 100
quadratisch					schwarz	
	21/25	4	28	PA	2000444	SFr. 124.20
	26/30	4	28	PA	2000445	SFr. 136.60
	35/40	5	24	PA	2000448	SFr. 141.30

quadratisch

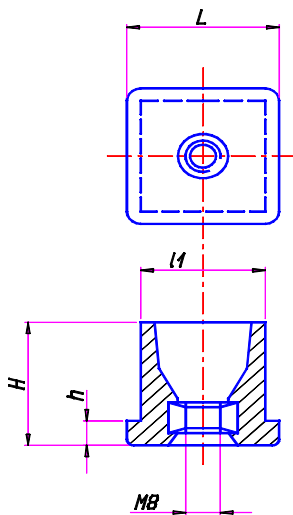

rund

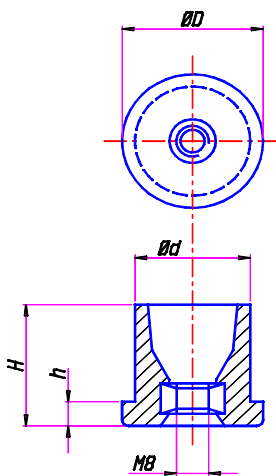

	31/35	4	28	PA	2000446	SFr. 124.20
	31/35 (M10)	4	28	PA	auf Anfrage	

Mengenrabatte: ab

500 Stück	5%
1'000 Stück	10%
2'500 Stück	15%
5'000 Stück	20%

Mindestbezugsmenge: **100 Stück**

Mindestfakturbetrag: **Fr. 30.--**

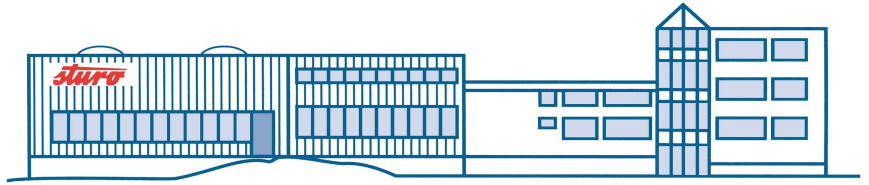

QUERFUSS

Kurz-Nr. 124

	d	D	H	Mat.	Artikel-Nr.		Preis per 100	
					schwarz	natur	SFr.	
	22	34	28	PE	2000455	2000456	SFr.	70.40
	26	43	36	PE	2000457	2000458	SFr.	88.35
	28	43	36	PE	2000459	2000460	SFr.	88.35
	30	43	36	PE	2000461	2000462	SFr.	88.35

Mengenrabatte: ab

500 Stück	5%
1'000 Stück	10%
2'500 Stück	15%
5'000 Stück	20%

Mindestbezugsmenge: **100 Stück**

Mindestfakturbetrag: **Fr. 30.--**

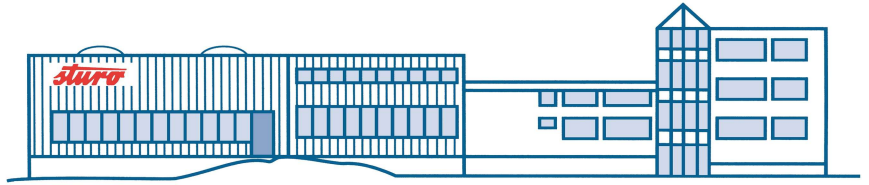

TISCHGLEITER

Kurz-Nr. 126

L / B	h	a	Mat.	Artikel-Nr.		Preis per 100	
				grau	natur	SFr.	
48/16	9	25	PE-HART	2000464	2000465	SFr.	52.00
48/16	9	25	PE-HART	*2000466	*2000467	SFr.	52.00
48/16	9	25	PE-WEICH		2000468	SFr.	65.05
48/16	9	25	PE-WEICH	*	*2000469	SFr.	65.05

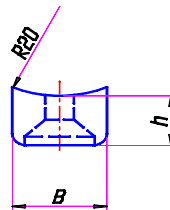
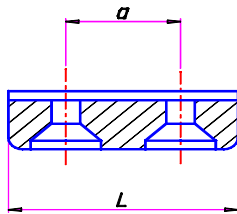

* gewölbter Boden

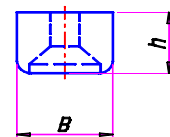
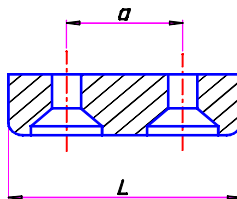

Mengenrabatte: ab

500 Stück	5%
1'000 Stück	10%
2'500 Stück	15%
5'000 Stück	20%

Mindestbezugsmenge: **100 Stück**

Mindestfakturbetrag: **Fr. 30.--**

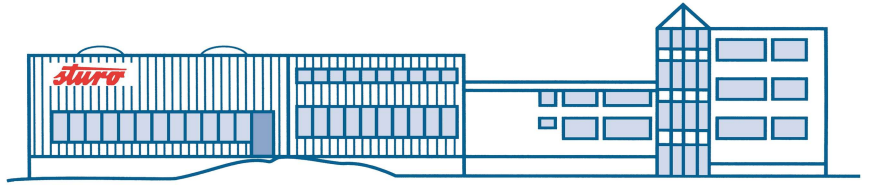

SCHULMÖBELFUSS

Kurz-Nr. 128

	L / B	a	h	H	Mat.	Artikel-Nr.	Preis per 100
Typ A							
	58/29	29	6	13	PE-Hart	grau 2000471	SFr. 72.65
	58/29	29	6	13	PE-Weich	2000472	SFr. 84.05
Typ B							
	d / D		h	H	Mat.	Artikel-Nr.	Preis per 100
	30/33		6	12	PE-Hart	grau 2000473	SFr. 54.60
30/33		6	12	PE-Weich	2000474	SFr. 67.70	

Mengenrabatte: ab

500 Stück	5%
1'000 Stück	10%
2'500 Stück	15%
5'000 Stück	20%

Mindestbezugsmenge: **100 Stück**

Mindestfakturbetrag: **Fr. 30.--**

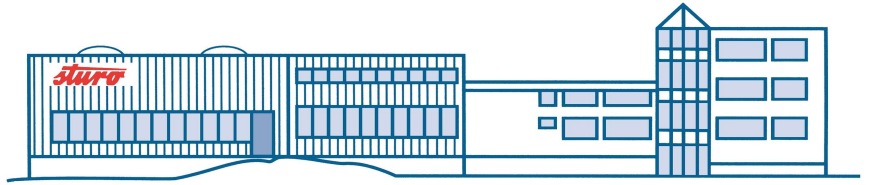

BLINDLOCH-DECKEL

Kurz-Nr. 140

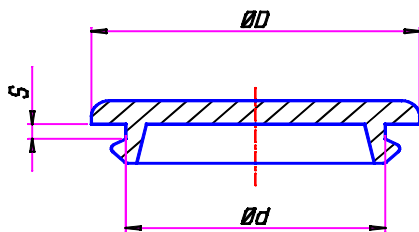

d1	D	s	Mat.	Artikel-Nr.		Preis per 100
					schwarz	weiss
12	16	1,5	PE	2000475	2000476	SFr. 16.25
15	18,5	1	PE	2000478	2000480	SFr. 17.70
20	24	1	PE	2000483	2000484	SFr. 18.50
22	25,5	1	PE	2000486	2000488	SFr. 18.50
22	25,5	2	PE	2000490	2000492	SFr. 18.50
25	29	1	PE	2000493	2000494	SFr. 19.15
47,5	52	1,5	PE	2000495	2000496	SFr. 72.65
50	54	1,5	PE	2000497	2000498	SFr. 72.65
64	68	1,5	PE	2000499	2000500	SFr. 77.85
64	68	2	PE	2000501	2000502	SFr. 77.85

Für Rechteck-Loch

b	l	s	Mat.	Artikel-Nr.		Preis per 100
					schwarz	weiss
5,5	20	1,5	PE	2000503	2000504	SFr. 27.20
13	25	1	PE		2000505	SFr. 27.20
25	50	1	PE		2000506	SFr. 46.70

Mengenrabatte: ab

500 Stück	5%
1'000 Stück	10%
2'500 Stück	15%
5'000 Stück	20%

Mindestbezugsmenge: **100 Stück**

Mindestfakturbetrag: **Fr. 30.--**

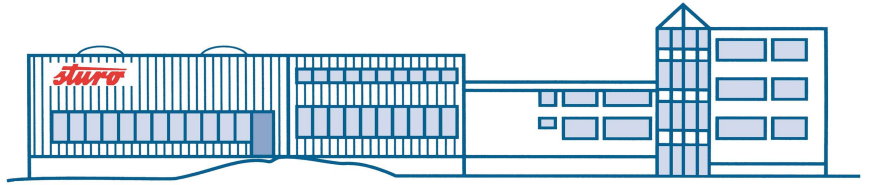

UNTERLAGSCHEIBEN

Kurz-Nr. 142

Typ A	Nennmass ød/D	s	Mat.	Artikel-Nr.	Farbe	Preis per 100	
	5,4 / 12	7	PS	2000514	weiss	SFr. 5.45	
	5,4 / 14,4	16	PS	2001693	weiss	SFr. 8.70	
	6,2 / 15	7,2	PE	2000515	natur	SFr. 19.90	
	7,7 / 17,7	4	PE	2000516	schwarz	SFr. 9.35	
	7,7 / 17,8	4	PE	2000517	natur	SFr. 9.35	
	7,7 / 17,9	4	PE	2000518	blau	SFr. 9.35	
	8,0 / 16	2,1	PC	2000519	schwarz	SFr. 12.15	
	8,0 / 17	2,2	PC	2000520	grau	SFr. 12.15	
	8,0 / 18	2,3	PC	2000521	weiss	SFr. 12.15	
Typ B	ød/D	øx	h				
	10,0 / 20	6,2	PP	3	2000522	natur	SFr. 27.20
	14,3 / 29,5	6,2	PP	3	2000523	natur	SFr. 28.55

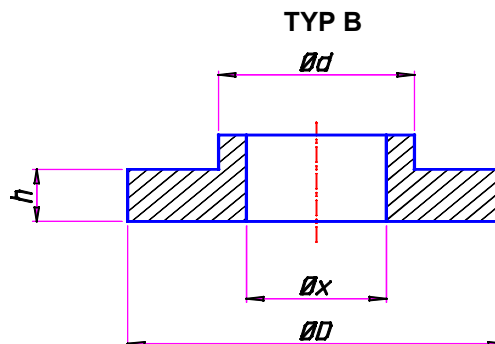
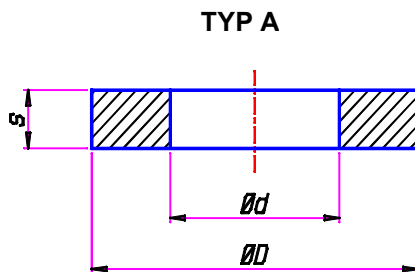

Mengenrabatte: ab	500 Stück	5%
	1'000 Stück	10%
	2'500 Stück	15%
	5'000 Stück	20%

Mindestbezugsmenge:	100 Stück
Mindestfakturbetrag:	Fr. 30.--

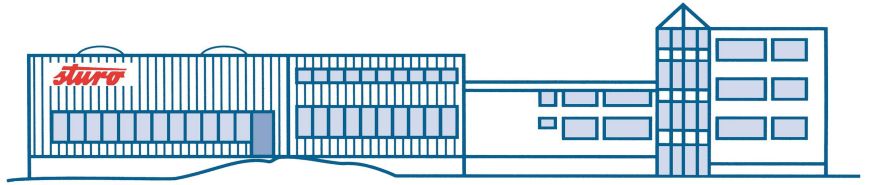

GARDEROBE - HAKEN

Kurz-Nr. 172

Typ A

d	l	Mat.	Artikel-Nr.	Preis per 100
21	51	PA	schwarz weiss 2000531	SFr. 24.55

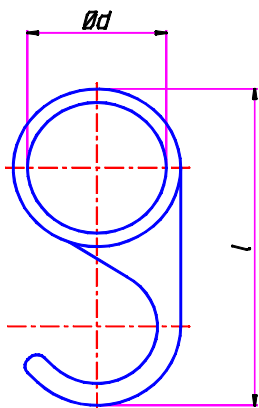

Typ B

s	l	Mat.	Artikel-Nr.	Preis per 100
9	52	PA	schwarz weiss 2000532 2000533	SFr. 28.20

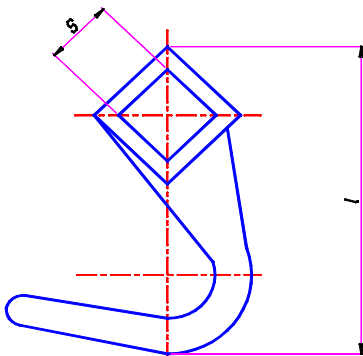

Mengenrabatte: ab	500 Stück	5%
	1'000 Stück	10%
	2'500 Stück	15%
	5'000 Stück	20%

Mindestbezugsmenge: **100 Stück**

Mindestfakturbetrag: **Fr. 30.--**

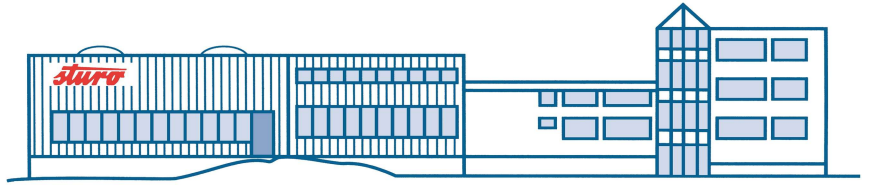

RÄNDELSCHRAUBEN

Kurz-Nr. 179

Schraube	Mat.	Artikel-Nr.	Preis per 100
M 5 x 12	Polyamid	schwarz 2000534	SFr. 66.80
* M 6 x 12	Polyamid	2000535	SFr. 70.60

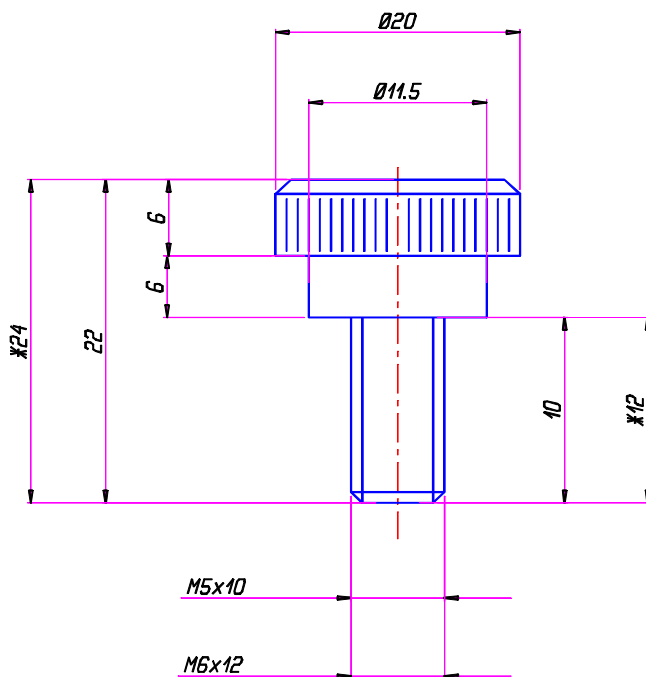

Mengenrabatte: ab

500 Stück	5%
1'000 Stück	10%
2'500 Stück	15%
5'000 Stück	20%

Mindestbezugsmenge: **100 Stück**

Mindestfakturbetrag: **Fr. 30.--**

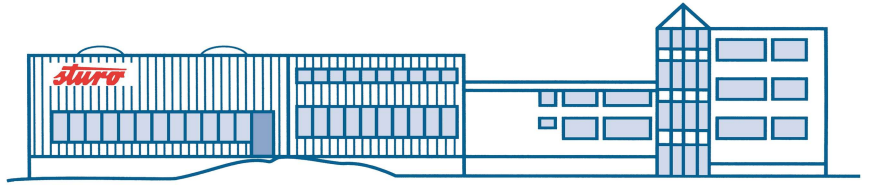

STERNGRIFF

Kurz-Nr. 180

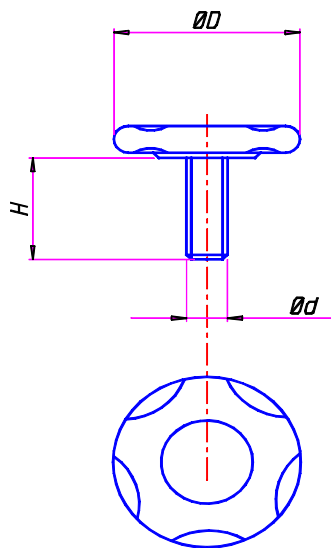

d	H	D	Mat.	Artikel-Nr.	schwarz	hellgrau	Preis per 100
M8 x 14	50		Polystyrol	2000536			SFr. 144.05
M8 x 20	50		Polystyrol	2000537			SFr. 158.95
M8 x 35	50		Polystyrol			2000538	SFr. 172.75

Auf Wunsch können auch andere Schraubenlängen eingespritzt werden.

Mengenrabatte: ab

500 Stück	5%
1'000 Stück	10%
2'500 Stück	15%
5'000 Stück	20%

Mindestbezugsmenge: **100 Stück**

Mindestfakturbetrag: **Fr. 30.--**

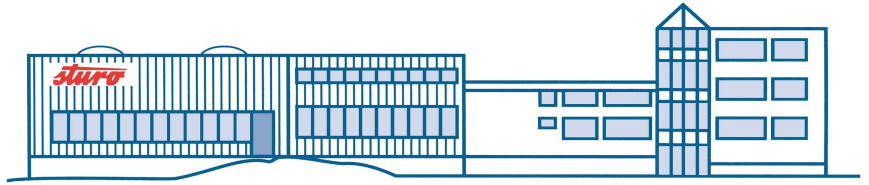

ROLLEN

Kurz-Nr. 190

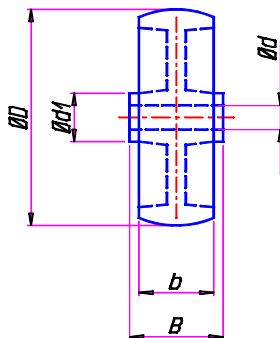
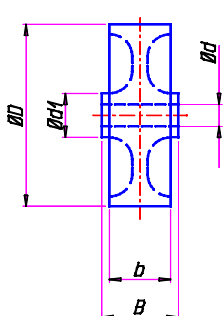
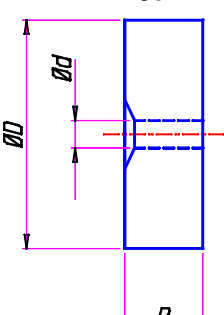
	d	D	d1	b	B	Mat.	Artikel-Nr.		Preis per 100
							grau	schwarz	
Typ A									
	6,5	40	11	14,5	17,5	PA	2000543	2000542	SFr. 180.70
	9,0	40	11	14,5	17,5	PA		2001963	SFr. 180.70
	10,2	30	16	8	8,5	PA	auf Anfrage		
	15	60	22	12,3	12	PA	auf Anfrage		
Typ B									
	4,1	24,7		7,2	12,4	PA	auf Anfrage		
	5,1	24,7		7,2	12,4	PA	auf Anfrage		
	7,1	24,7		7,2	12,4	PA	auf Anfrage		
Typ C									
	nur solange Vorrat								
	6,1	22			7	PA	2000546		SFr. 46.60

Mengenrabatte: ab

500 Stück 5%
1'000 Stück 10%
2'500 Stück 15%
5'000 Stück 20%

Mindestbezugsmenge: **100 Stück**

Mindestfakturbetrag: **Fr. 30.--**

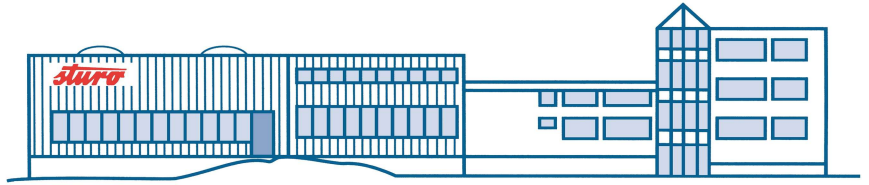

SEILROLLEN

Kurz-Nr. 192

	d	D	d1	b	B	Mat.	Artikel-Nr.	Preis per 100
Typ A	12,4	40	27,5	11	16	PA	2000548	SFr. 103.00

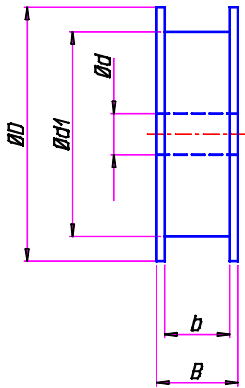

Typ B	5,2	40	23		11,5	PA	2000549	SFr. 99.30
--------------	-----	----	----	--	------	----	---------	------------

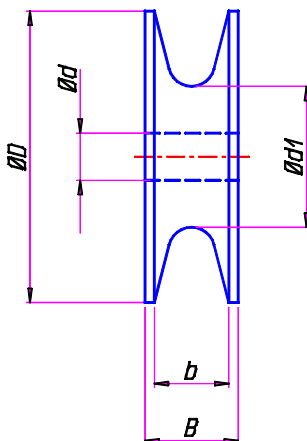

Mengenrabatte: ab

500 Stück	5%
1'000 Stück	10%
2'500 Stück	15%
5'000 Stück	20%

Mindestbezugsmenge: **100 Stück**

Mindestfakturbetrag: **Fr. 30.--**

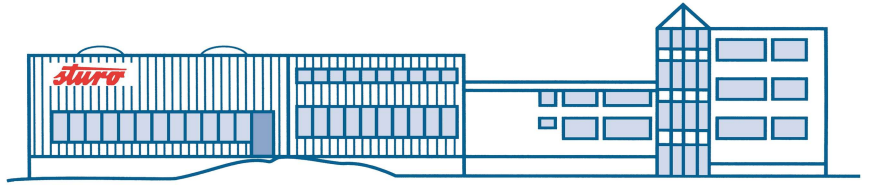

LAGERBÜCHSEN

Kurz-Nr. 195

d	d1	D	I	L	Mat.	Artikel-Nr.	Preis per 100
6	9	12	2	6	PA	grau	
6	10	12	7,8	9	PA	2000551	SFr. 23.05
7,2	10	15	5	7,8	PA	auf Anfrage	
7,5	10	15	5	7,8	PA	auf Anfrage	
9,2	15	20	15	18	PA	2000553	SFr. 33.70
13,2	20	30	20	28	PA	2000554	SFr. 94.40
16,1	22	30	15,5	19,5	PA	2000555	SFr. 72.65

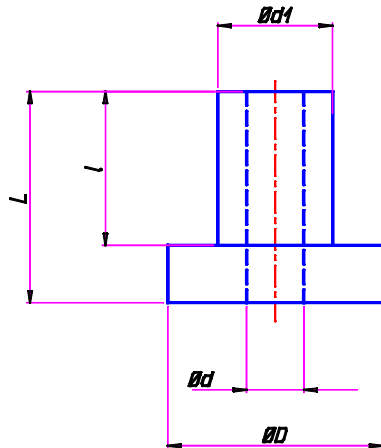

Mengenrabatte: ab

500 Stück	5%
1'000 Stück	10%
2'500 Stück	15%
5'000 Stück	20%

Mindestbezugsmenge: **100 Stück**

Mindestfakturbetrag: **Fr. 30.--**

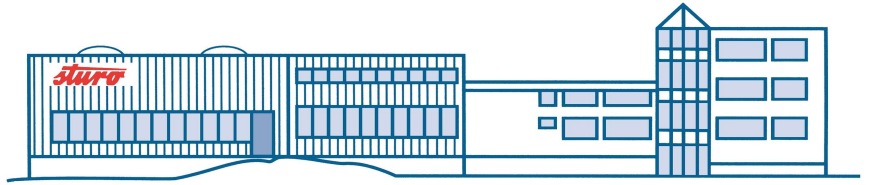

Sauger

Mit und ohne Haken

Kurz-Nr. 210

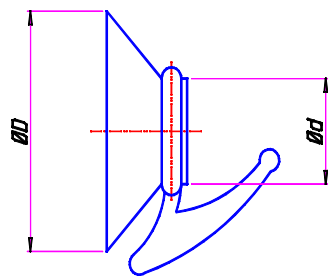

D	d	Mat.	Artikel-Nr.	Preis per 100
			transparent	
35	12	PVC	2000558	SFr. 72.30

Sauger ohne Haken

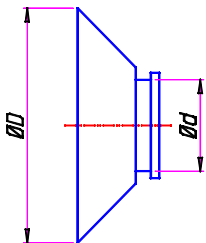

35	12	PVC	2000560	SFr. 32.65
----	----	-----	---------	-------------------

Mengenrabatte: ab

500 Stück	5%
1'000 Stück	10%
2'500 Stück	15%
5'000 Stück	20%

Mindestbezugsmenge: **100 Stück**

Mindestfakturbetrag: **Fr. 30.--**

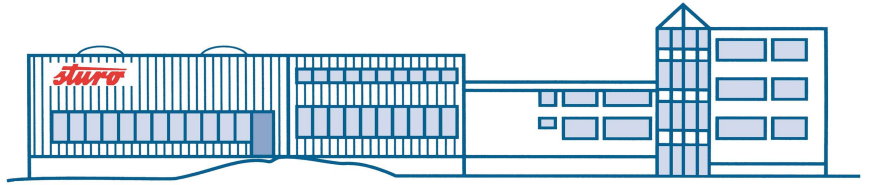

TRAGBÄNDLI

Kurz-Nr. 442 / 443

442	Länge	Breite	Dicke	Mat.	Artikel-Nr.	Farbe	Preis per 100
	164	13	2	PE	2000813	grau	SFr. 11.40
	164	13	2	PE	2000815	schwarz	SFr. 11.40
	164	13	2	PE	2000816	natur	SFr. 11.40
	164	13	2	PE	2000817	weiss	SFr. 11.40
	164	13	2	PE	2000818	rot	SFr. 11.40
	164	13	2	PE	2000819	blau	SFr. 11.40
	164	13	2	PE	2002393	gelb	SFr. 11.40
443	160	12	2	PE	auf Anfrage	natur	

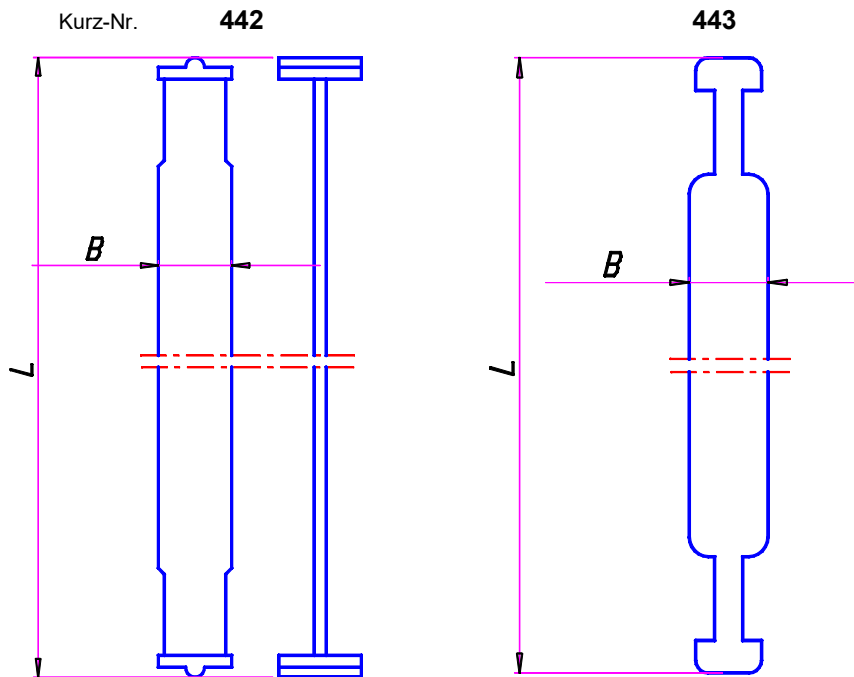

Mengenrabatte: ab	5'000 Stück	5%
	25'000 Stück	10%
	50'000 Stück	15%
	100'000 Stück	20%

Mindestbezugsmenge: **100 Stück**

Mindestfakturbetrag: **Fr. 30.--**

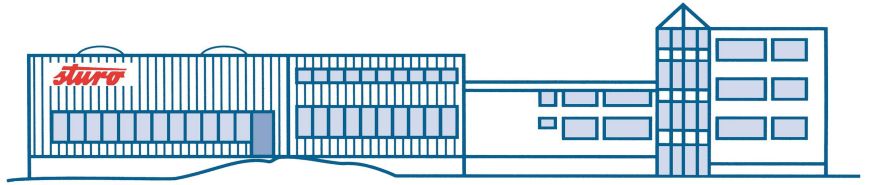

ROLLENSCHLITZER

Kurz-Nr. 463

Länge	Dicke	Mat.	Artikel-Nr.	Farbe	Preis per 100
215 mm	8 mm	Delrin 100	2000833	natur	SFr. 527.65

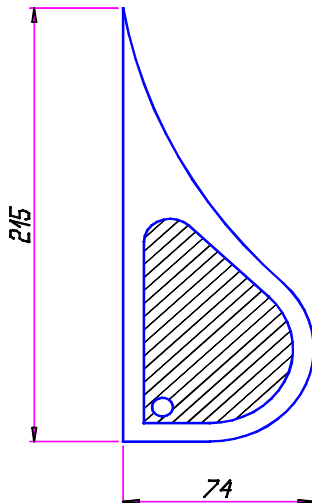

Mengenrabatte: ab

50 Stück	10%
100 Stück	20%
200 Stück	30%
500 Stück	40%

Mindestbezugsmenge: **10 Stück**

Mindestfakturbetrag: **Fr. 30.--**